



DALI 控制器



使用手册

点击我



## 特性:

- DALI-2 多主控应用控制器
- 内置DALI电源，两个独立的DALI总线通道 (每条总线电流高达250mA)
- 最多可连接2X64 DALI 驱动器和2X12 DALI输入设备
- 每通道最多可设置16个场景和群组
- OLED显示屏，LED指示灯和按键可提供用户使用
- 内置250V/5A(×4)继电器
- 可通过DLC-02软件进行简易安装和配置
- 基于定时事件和输入设备可实现多种控制效果
- 最多255个定时事件
- 支持8个序列，每个序列最多16个步骤
- DLC-02可搭配符合207/209/301/302/303/304 法规的DALI设备使用
- 支持DT8可调色温及可调颜色功能
- 内置Modbus TCP/IP 通讯协议
- 5年保固

## 应用:

- 办公室照明
- 智能家居照明
- 豪华别墅照明
- 室内LED照明
- 人因照明
- RGBW灯光控制
- 楼宇自动化系统

## 全球交易品项识别码

MW搜寻: <http://www.meanwell.com.cn/serviceGTIN.aspx>

## 描述:

DLC-02系列是一款符合DALI-2应用控制器，通过搭配DALI输入设备和DALI驱动器，组成DALI数字灯控系统。可通过DLC-02软件扫描DALI总线上的设备并进行配置。通过两个独立的DALI总线，DLC-02最多可连接128个DALI驱动器。DLC-02可直接给DALI总线供电，所以不需要额外的DALI总线电源。该设备有4个内置继电器，为家庭应用和非调光照明提供ON/OFF控制。此外，DLC-02还配备很多功能，效果功能允许用户自定义输入设备的一系列事件和功能。DLC-02有内置电池，即使AC掉电，设备的时钟还会正常运转。DLC-02上的时钟与当地时间同步，所以可以通过设置定时功能实现循环事件和序列控制。另外，内置Modbus TCP/IP协议可以非常灵活地适配其他厂商的控制软件。

## 型号编码

**DLC - 02**





## 电气规格

型号	DLC-02	
输出	总线电压	内置 DALI 电源; 电压范围: 2x16V
	保证供电电流	2x240mA
	最大供电电流	2x250mA
	额定功率	7.68W
	启动时间	250ms, 50ms/115VAC, 230VAC
输入	电压范围	100~305VAC, 140~430VDC, (class II)
	频率范围	47~63Hz
	交流电流(Typ.)	0.5A/115VAC 0.25A/230VAC
	浪涌电流(Typ.)	冷启动 45A/230VAC
保护	短路	短路时间超过0.7s,就关闭输出,每隔5s重新开机,若短路时间仍超过0.7s,则关闭输出,如此循环
功能	USB接口	1 USB 从机连接器, type-B
	显示屏	OLED 显示屏方便操作
	指示灯	总线电源指示灯2个; 继电器指示灯4个; 电源工作指示灯1个;
	通用设置	面板上有3个按键(MOVE, SET, ESC) 用于设置或看出设置
	网口	通过Modbus TCP/IP协议控制(RJ-45)
	继电器	10A/125VAC, 5A/250VAC
环境	工作温度	-25 ~ +45°C
	工作湿度	5 ~ 93% RH 无冷凝; 设计参考 EN50090-2-2要求
	储存温度、湿度	-25 ~ +70°C, 10 ~ 95% RH 无冷凝
	耐振动	5 ~ 150Hz, 每 X, Y, Z 轴, 设计参考 EN50090-2-2要求
安规和电磁兼容	安全规范	符合 BS EN/EN61347-1, BS EN/EN61347-2-11
	DALI规范	符合 BS EN/EN62368-101, BS EN/EN62386-103
	电磁兼容发射	符合 BS EN/EN55015, 谐波电流 class A
	电磁兼容抗扰度	符合 BS EN/EN61547
其它	MTBF	618.9K hrs min. Telcordia SR-332 (Bellcore); 190.1K hrs min. MIL-HDBK-217F (25°C)
	尺寸	144*90*58.3mm (L*W*H)
	包装	0.43Kg; 30pcs/13.9Kg/ 1.30CUFT
	轨道安装	35 mm rail; 8 units wide
	外壳材料	ABS-V0
备注	1. 如未特别说明, 所有规格参数均在输入为230VAC、额定电流、25°C环境温度下进行量测。 2. 每通道最多可接64个DALI电源。 3. 最多可接多少输入设置由接的DALI电源和输入设备的电流决定。 例如, 当接64个, DALI总线上最大电流为250mA-(2mAX64)=122mA。 若输入设备的电流要求10mA, 那么最多可接12个输入设备。 4. 该设备只能在当海拔高度不超过2000米(6500英尺)使用。 ※ 产品免责声明: 详细请参阅 <a href="http://www.meanwell.com.cn/serviceDisclaimer.aspx">http://www.meanwell.com.cn/serviceDisclaimer.aspx</a>	

### ■ 方框图

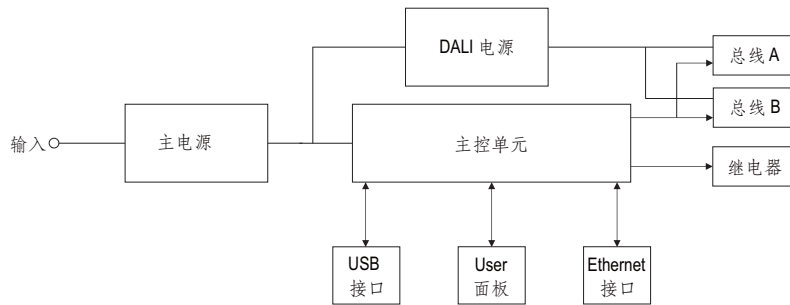

### ■ 降载曲线

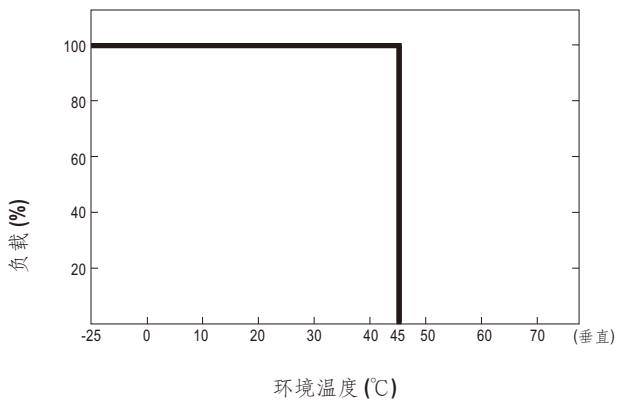

### ■ 静态特性曲线

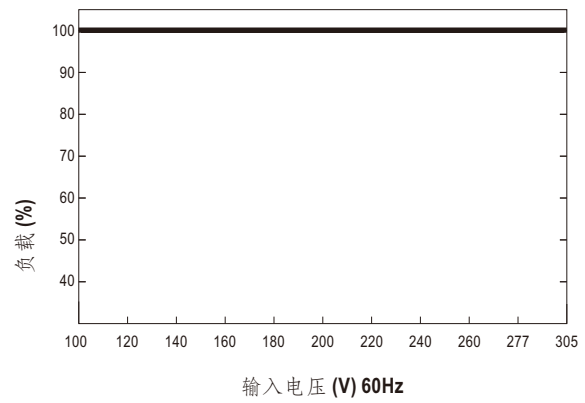

### ■ 机构尺寸

机壳型号:DLC-02 单位:mm 公差:±1

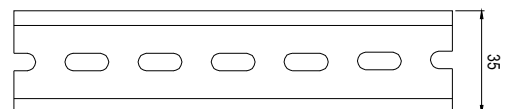
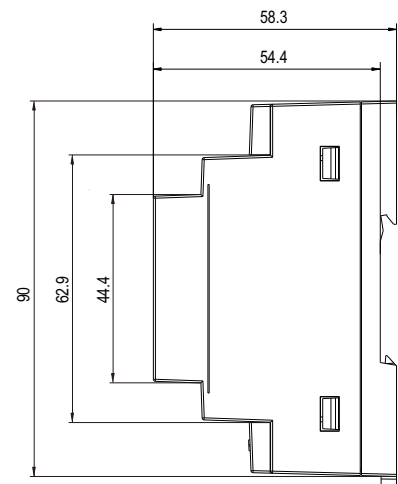
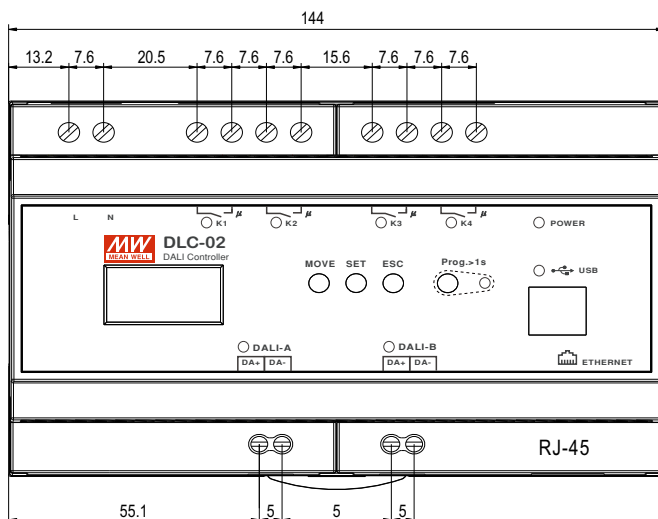

ADMISSIBLE DIN-RAIL: TS35/7.5 OR TS35/15

## ■ 程序设定

### ◎ 通过 DLC-02 软件调试

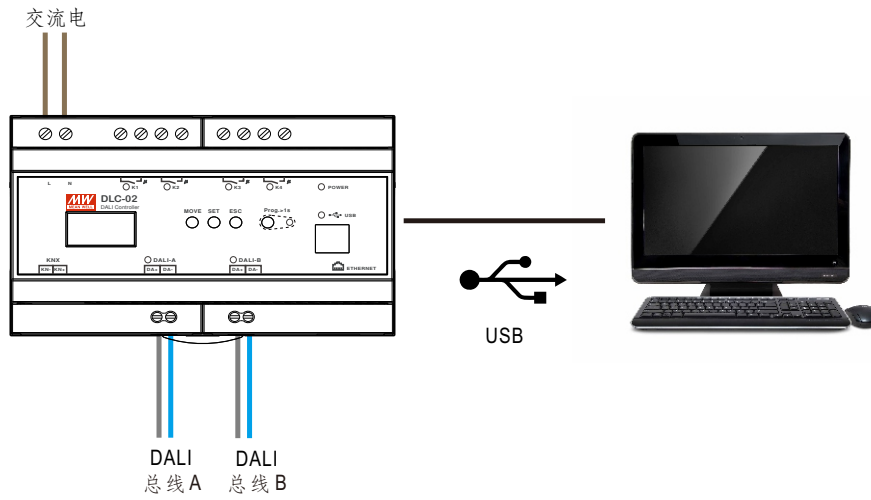

DLC-02软件由MEANWELL提供

### ◎ 通过Modus TCP/IP协议控制DALI设备

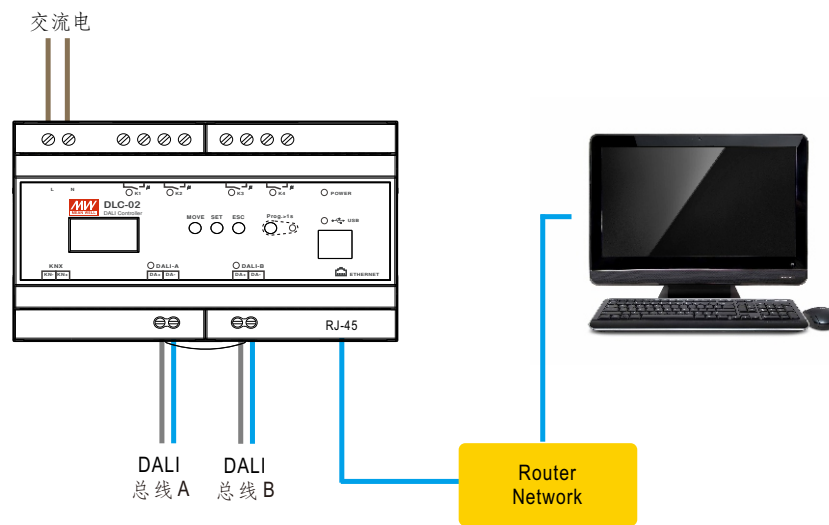

### ◎ 本地设置

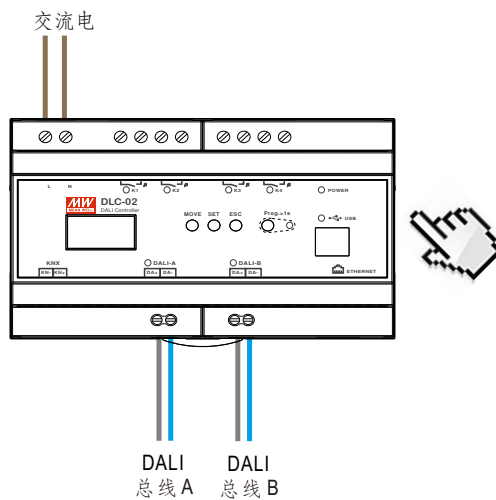

## ■ 安装线路图

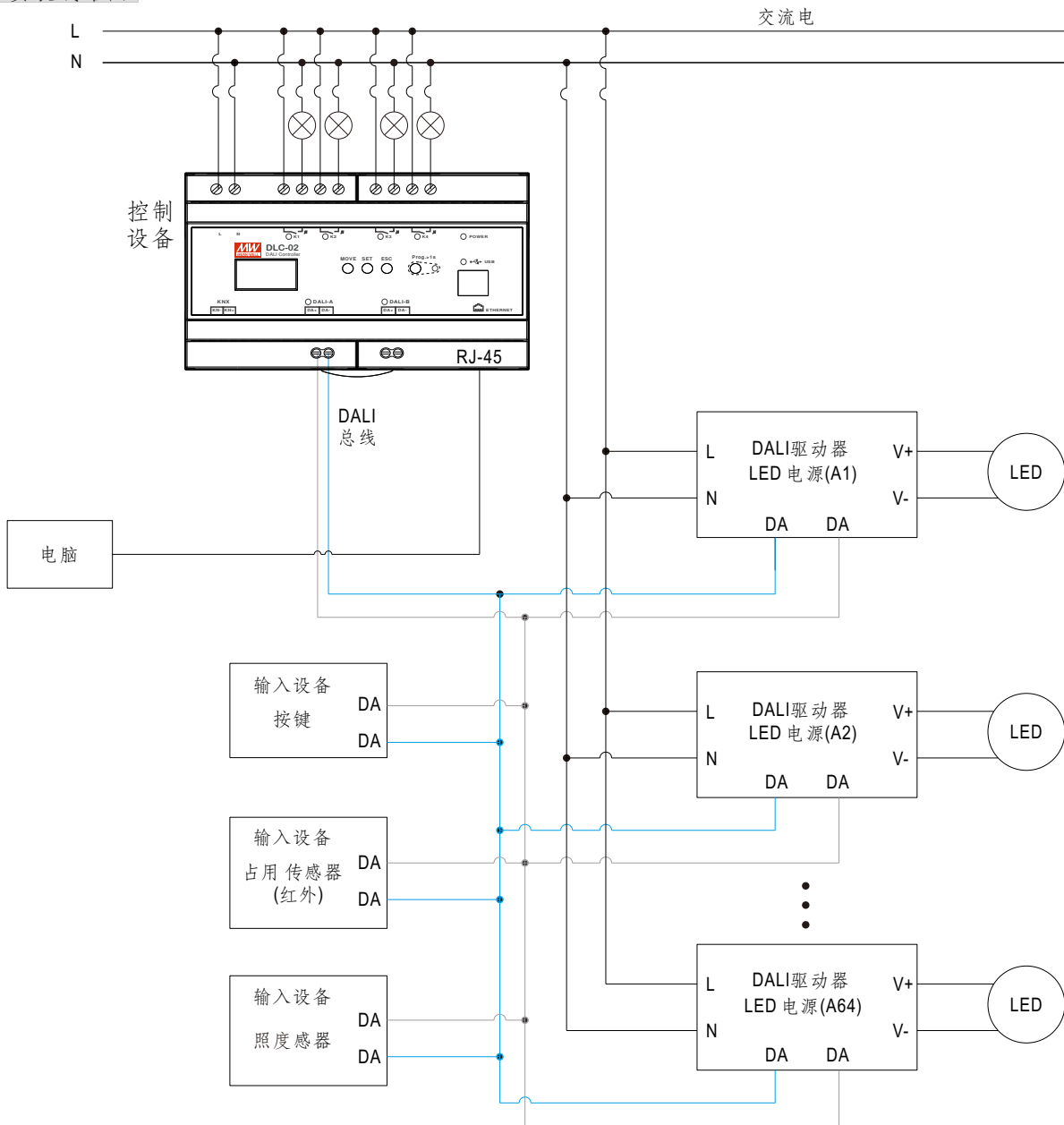

支持 DALI-2 设备类型

部件	控制设备类型	装置类型编号
207	LED 灯具控制设备	6 (DT6) 装置类型
209	色彩控制设备 (Tc tunable white, RGBW, xy-coordinate)	8 (DT8) 装置类型

部件	输入设备类型
301	按键输入
302	滑块输入
303	占用传感器
304	照度传感器

## 效果

用户可以自定义输入设备一系列事件和功能

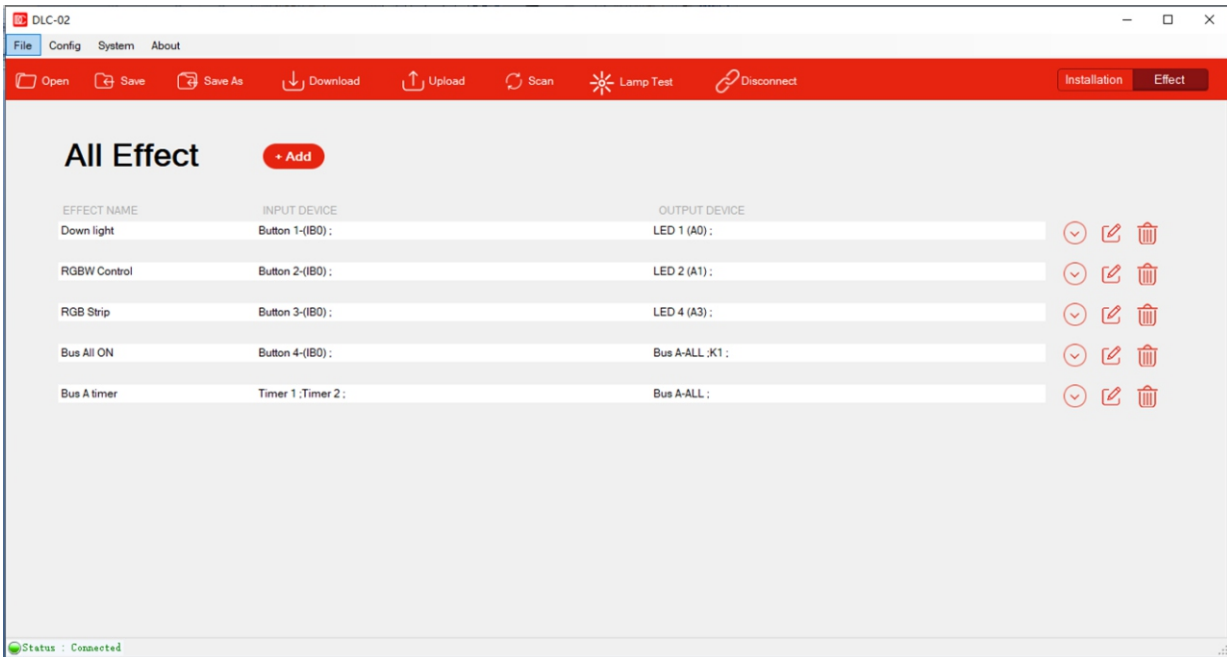

## 定时器

通过定时功能设定循环事件和序列

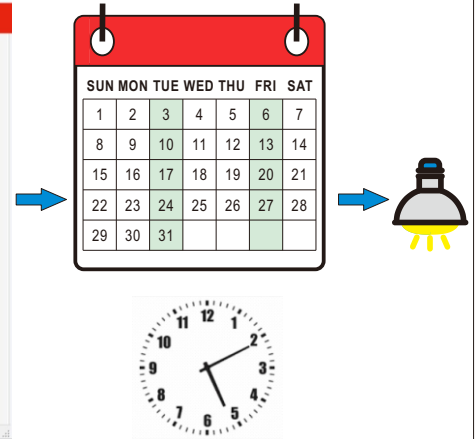
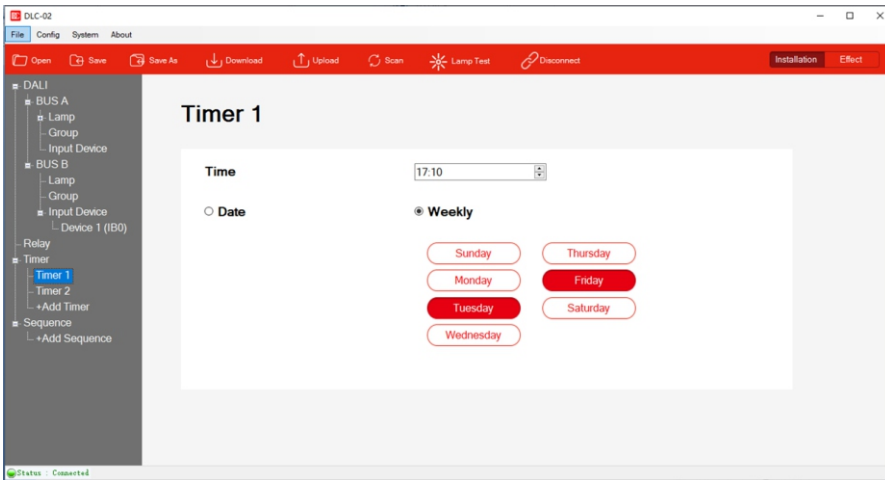

## 序列

用户可以自定义带有周期或不带的序列表

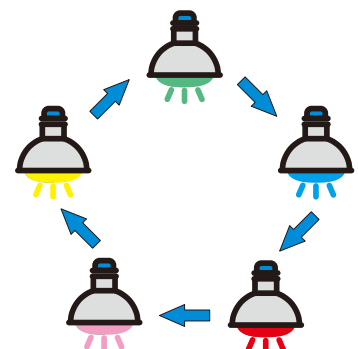
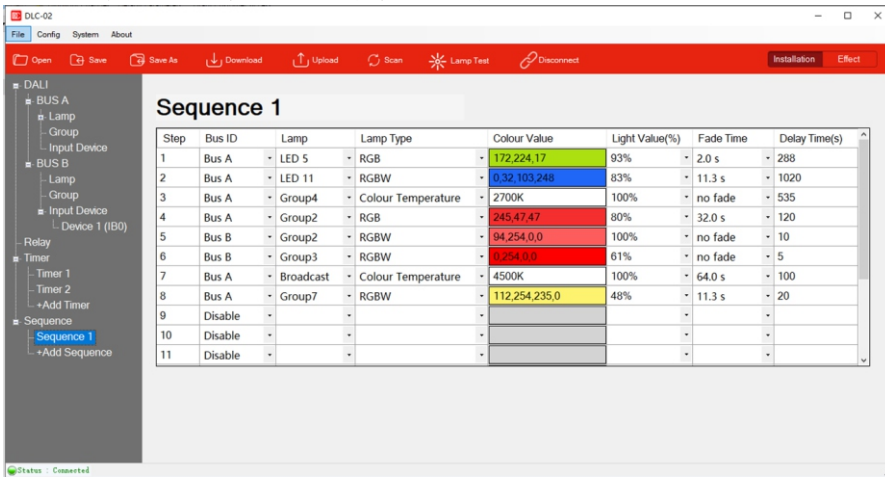

## ■ 数字照明应用

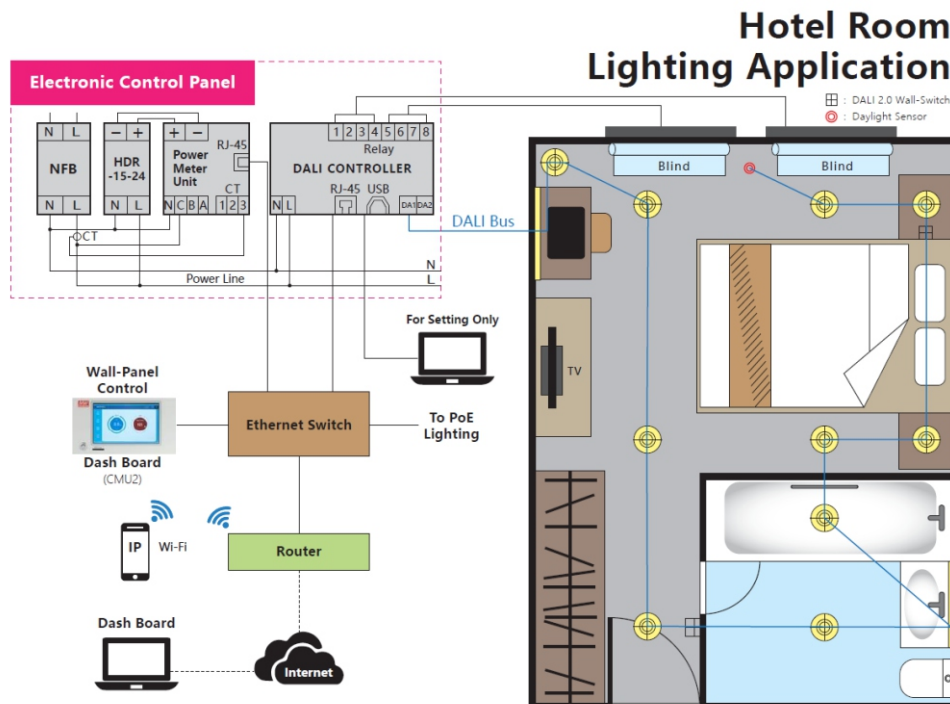
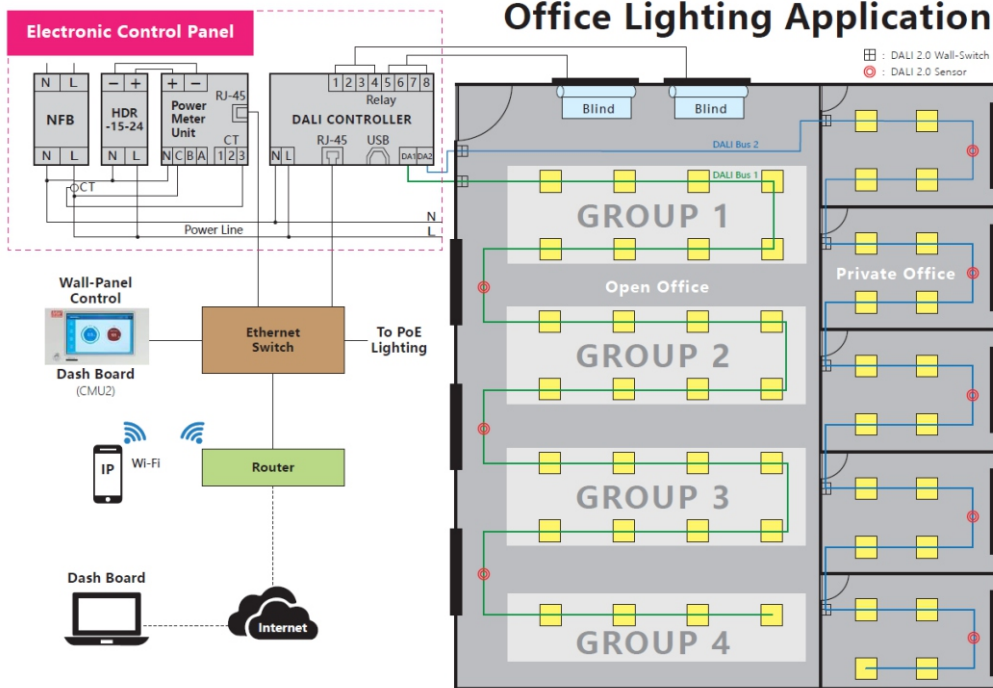

## ■ 推荐的螺丝刀、电线和扭矩

1. 螺丝刀 (宽\*厚) : 一字螺丝刀 2.5\*0.4~3.5\*0.6
2. 线材: 1~2.5mm<sup>2</sup>实芯或1~2.5mm<sup>2</sup>细绞线
3. 扭矩: 0.8Nm

## ■ 安装手册

请参考: <http://www.meanwell.com/manual.html>

## ■ 配置调试

DLC-02软件可以通过以下方式下载

<http://www.meanwell.com/productCatalog.aspx>