

### ■ 特性:

- 恒流模式+恒压模式输出
- 金属外壳,Class I 设计
- IP67/IP65防护等级, 户内户外安装均可
- 功能可选: 输出内部电位器调整  
三合一调光
- 寿命>62000小时
- 7年保固

### ■ 应用:

- LED街道照明
- LED高架照明
- 停车场照明
- LED捕鱼灯
- LED温室照明
- 适用于装在Class I, Division 2类  
危险地点之照明灯具

### ■ 全球交易品项识别码

MW搜寻: <http://www.meanwell.com.cn/serviceGTIN.aspx>

### ■ 描述:

HLG-150H系列是一款150W LED交流变直流电源供应器, 以恒流输出和恒压输出设计为主要特色。此系列机型可工作在输入电压90~305VAC, 并提供输出额定电压介于12V~54V间的多种机型。因具有最高可达94%之高转换效率, 采用无风扇设计, 可于自然风冷散热下工作于-40℃~+90℃之机壳温度范围。金属外壳以及IP67/IP65高防护等级之设计, 使得HLG-150H对于户内或户外的应用均适用。HLG-150H搭配了多种功能选项(如数种调光方式), 为灯具系统提供最佳的设计弹性。

### ■ 型号编码

**HLG - 150H - 15 A**

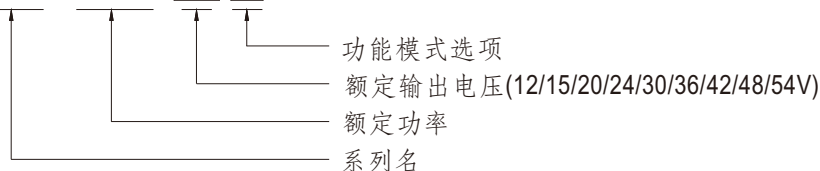

型号	IP等级	功能	备注
Blank	IP67	恒流输出和恒压输出值固定	标准品
A	IP65	恒流输出和恒压输出值可经内建电位器调整	标准品
B	IP67	三合一调光功能(1~10Vdc, 10V PWM信号和电阻)	标准品
AB	IP65	恒流输出和恒压输出值可经内建电位器调整&三合一调光功能(1~10Vdc, 10V PWM信号和电阻)	标准品
D	IP67	定时调光功能,详情请联系明纬(安规申请中)	可选购

## 电气规格

型号	HLG-150H-12	HLG-150H-15	HLG-150H-20	HLG-150H-24	HLG-150H-30	HLG-150H-36	HLG-150H-42	HLG-150H-48	HLG-150H-54		
输出	直流电压	12V	15V	20V	24V	30V	36V	42V	48V	54V	
	恒电流范围 备注4	6~12V	7.5~15V	10~20V	12~24V	15~30V	18~36V	21~42V	24~48V	27~54V	
	额定电流	12.5A	10A	7.5A	6.3A	5A	4.2A	3.6A	3.2A	2.8A	
	额定功率	150W	150W	150W	151.2W	150W	151.2W	151.2W	153.6W	151.2W	
	纹波与噪声(最大)备注2	150mVp-p	150mVp-p	150mVp-p	150mVp-p	200mVp-p	200mVp-p	200mVp-p	200mVp-p	200mVp-p	
	电压调整范围	仅A/AB型可调(通过内部电位器)									
		10.8~13.5V	13.5~17V	17~22V	22~27V	27~33V	33~40V	38~46V	43~53V	49~58V	
	电流调整范围	仅A/AB型可调(通过内部电位器)									
		7.5~12.5A	6~10A	4.5~7.5A	3.8~6.3A	3~5A	2.5~4.2A	2.16~3.6A	1.92~3.2A	1.68~2.8A	
	电压精度 备注3	±2.5%	±2.0%	±1.0%	±1.0%	±1.0%	±1.0%	±1.0%	±1.0%	±1.0%	
线性调整率	±0.5%	±0.5%	±0.5%	±0.5%	±0.5%	±0.5%	±0.5%	±0.5%	±0.5%		
负载调整率	±2.0%	±1.5%	±1.0%	±0.5%	±0.5%	±0.5%	±0.5%	±0.5%	±0.5%		
启动,上升时间 备注6	1000ms,200ms/115VAC 500ms,200ms/230VAC										
保持时间(Typ.)	16ms / 115VAC, 230VAC										
输入	电压范围 备注5	90~305VAC 127~431VDC (请参考"静态特性曲线")									
	频率范围	47~63Hz									
	功率因数(Typ.)	PF≥0.98/115VAC, PF≥0.95/230VAC, PF≥0.92/277VAC@满载时 (请参考"功率因素特性曲线")									
	总谐波失真	THD<20%(@负载≥60%/115VAC,230VAC; @负载≥75%/277VAC) (请参考"总谐波失真特性曲线")									
	效率(Typ.)	91.5%	92%	93%	93%	93.5%	93.5%	94%	94%	94%	
	交流电流(Typ.)	1.7A / 115VAC			0.75A / 230VAC			0.7A / 277VAC			
	浪涌电流(Typ.)	冷启动65A(在50% Ipeak下测试twidth=425μs) @ 230VAC; Per NEMA 410									
	16A断路器可配置同型号电源供应器之数量	于230VAC时,可配置4台(B型断路器)/7台(C型断路器)									
保护	过电流	95~108% 恒流限制,负载异常条件移除后可自动恢复									
	短路	恒流限制,负载异常条件移除后可自动恢复									
	过电压	14~17V	18~21V	23~27V	28~34V	34~38V	41~46V	47~53V	54~63V	59~65V	
	过温度 备注9	关断输出电压,自动恢复或重启恢复									
	环境	工作温度	Tcase=-40~+90°C(请参考"输出负载VS温度"部分)								
最大外壳温度		Tcase=+90°C									
工作湿度		20~95%RH,无冷凝									
储存温度、湿度		-40~+80°C, 10~95%RH									
温度系数		±0.03%/°C(0~60°C)									
耐振动		10~500Hz,5G 12分钟/周期,X、Y、Z轴各72分钟									
安规和	安全规范	UL8750(type"HL"), CSA C22.2 No. 250.0-08; BS EN/EN 61347-1, BS EN/EN 61347-2-13,AS/NZS 61347-1(除AB型外),AS/NZS 61347-2-13(除AB型外)independent;GB/T19510.1, GB/T19510.213(除D型外); IP65或IP67; J61347-1, J61347-2-13(除D型外), BIS IS15885(仅A,B机型), EAC TP TC 004, KC61347-1, KC61347-2-13(除D型外)认证通过;									
	耐压	I/P-O/P:3.75KVAC I/P-FG:2.0KVAC O/P-FG:1.5KVAC									
电磁兼容	绝缘阻抗	I/P-O/P, I/P-FG, O/P-FG:100M Ohms / 500VDC / 25°C / 70% RH									
	电磁兼容发射	符合BS EN/EN55015, BS EN/EN55032 (CISPR32) Class B, BS EN/EN61000-3-2 Class C (@负载≥60%); BS EN/EN61000-3-3,GB/T 17743,GB17625.1(除D型外),EAC TP TC 020,KSC 9815(除D型外)									
	电磁兼容抗扰度	符合BS EN/EN61000-4-2,3,4,5,6,8,11; BS EN/EN61547, BS EN/EN55024, 轻工业标准(浪涌抗扰度:线对地4KV,线对线:2KV),EAC TP TC 020, KSC 9547(除D型外)									
其它	MTBF	2176.1K hrs min. Telcordia SR-332(Bellcore); 166.4K hrs min. MIL-HDBK-217F (25°C)									
	尺寸	228*68*38.8mm									
	包装	1.15Kg; 12pcs/14.8Kg/0.8CUFT									
备注	<ol style="list-style-type: none"> <li>如未特别说明,所有规格参数均在输入为230VAC、额定负载、25°C环境温度下进行量测。</li> <li>纹波和噪声测量方法:使用一条12"双绞线,同时终端要并联0.1uf和47uf的电容,在20MHZ带宽下进行量测。</li> <li>精度:包含设定误差、线性调整率和负载调整率。</li> <li>请参考"LED模块驱动方式"。</li> <li>低输入电压情况下需减额输出,详情请参照"静态曲线"部分。</li> <li>启动时间是在冷机启动下测得,频繁的开关机可能使启动时间增长。</li> <li>电源被视为一个元件与终端设备结合使用,因为EMC受整套装置的影响,终端设备制造商需对整套装置重新进行EMC确认。 (在明纬网站<a href="https://www.meanwell.com/Upload/PDF/EMI_statement_cn.pdf">https://www.meanwell.com/Upload/PDF/EMI_statement_cn.pdf</a>)</li> <li>这个LED电源只能在市电和LED电源之间加一个开关才能达到灯具最新ErP法规要求。</li> <li>轻负载/空载条件下触发过温度保护,需重启AC恢复。</li> <li>当本系列机型的外壳最高温度点Tc低于80°C,使用寿命大于62000小时。</li> <li>请参考明纬网站<a href="http://www.meanwell.com">http://www.meanwell.com</a>上的保固声明。</li> <li>当海拔高度超过2000米(6500英尺)时,无风扇机型环境温度依每3.5°C/1000m比例下降,有风扇机型环境温度依每5°C/1000m比例下降。</li> <li>对于任何应用说明和IP防尘防水功能安装注意事项,请在设计安装前参阅我们的使用手册。 <a href="https://www.meanwell.com/Upload/PDF/LED_EN.pdf">https://www.meanwell.com/Upload/PDF/LED_EN.pdf</a></li> <li>A/AB type若需符合Type HI应用则需考虑内置使用。</li> <li>来自美洲地区的产品可能只有UL, CE和UKCA标志。有关更多信息,请联系您的明纬销售商。</li> </ol> <p>※ 产品免责声明:详情请参阅<a href="http://www.meanwell.com.cn/serviceDisclaimer.aspx">http://www.meanwell.com.cn/serviceDisclaimer.aspx</a></p>										

## ■ 方框图

振荡频率: 100KHz

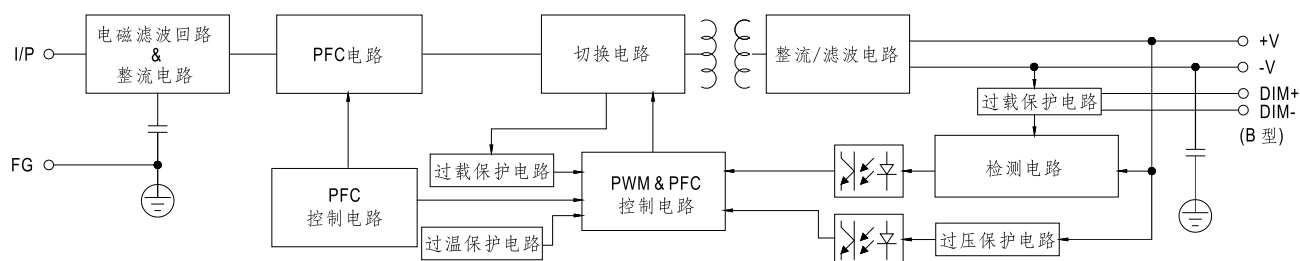

## ■ LED模块驱动方式

※ 这个系列既可以以恒流(CC)方式驱动(直接驱动)也可以以恒压(CV)方式驱动(带DC/DC驱动器)

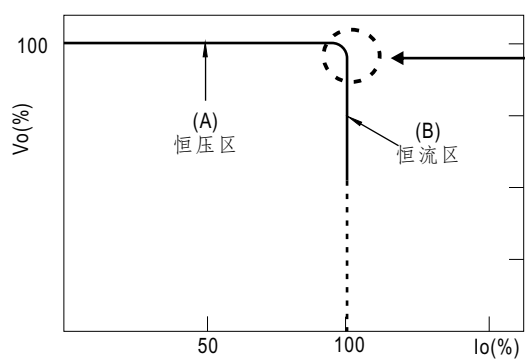

LED电源 I-V曲线

在恒流区,驱动器的最高输出电压取决于终端系统的配置。如有搭配使用问题,请洽询明纬

## ■ 调光操作

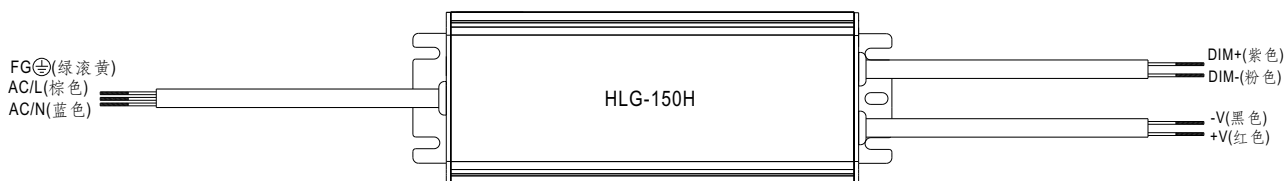

### ※ 三合一调光功能(仅B/AB型)

- 在DIM+和DIM-间连接一个电阻或连接1~10V直流电压或10V PWM信号,即可调整输出恒电流的数值
- 建议直接连接LED, 此系列不适合外加驱动器
- 调光端口输出电流: 100 $\mu$ A(典型值)

### ◎ 用外加1~10VDC电压

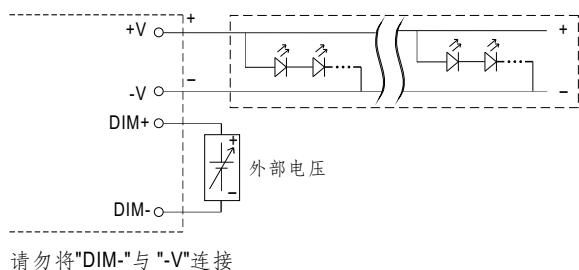

### ◎ 用外加10V PWM信号(频率范围:100Hz~3KHz):

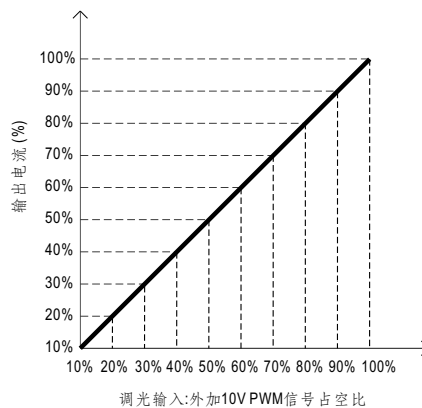
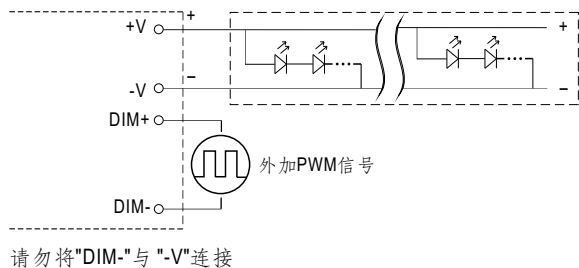

### ◎ 用外加电阻:

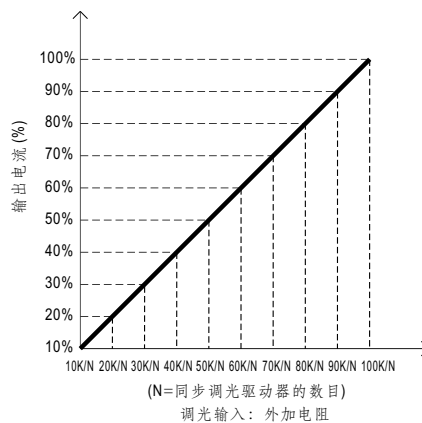
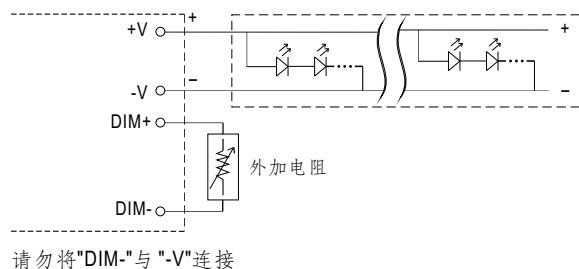

备注：要将灯源达到0%的亮度，请参照如下连接方法,或联系明纬选购其他可选机型

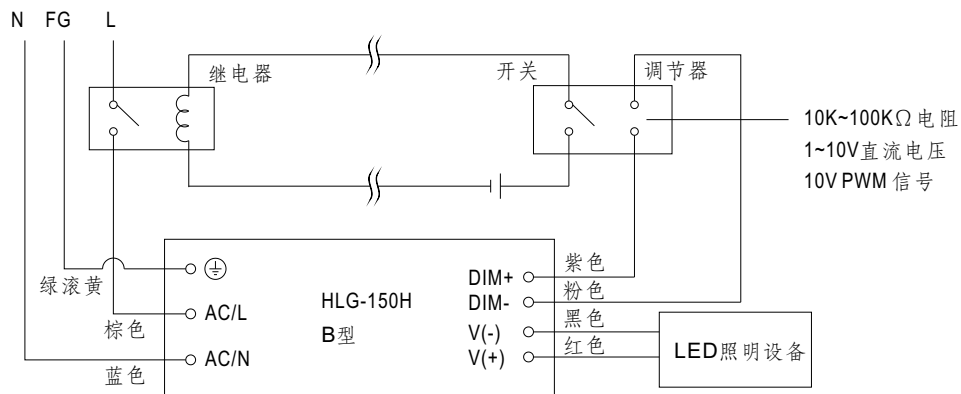

使用一个开关和继电器可以打开/关断照明设备

### ■ 输出负载vs温度(备注10)

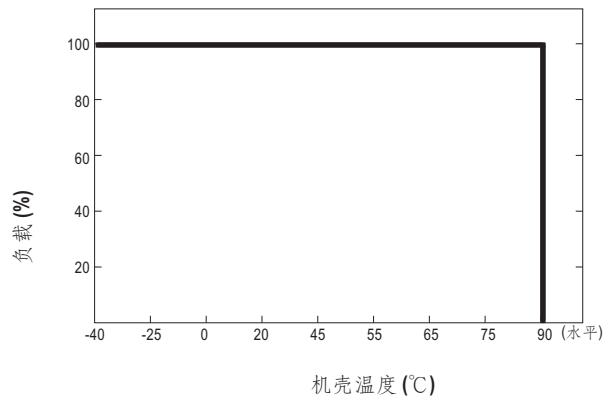
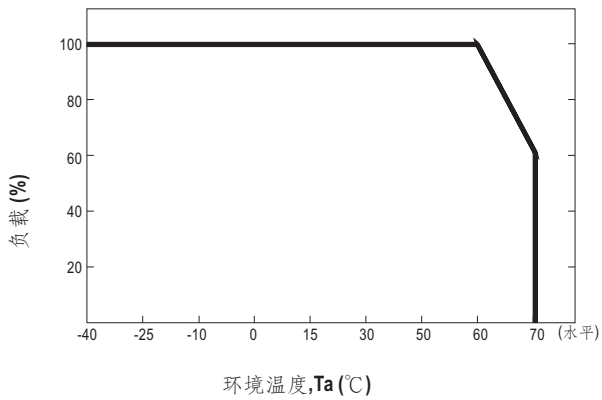

### ■ 静态特性曲线

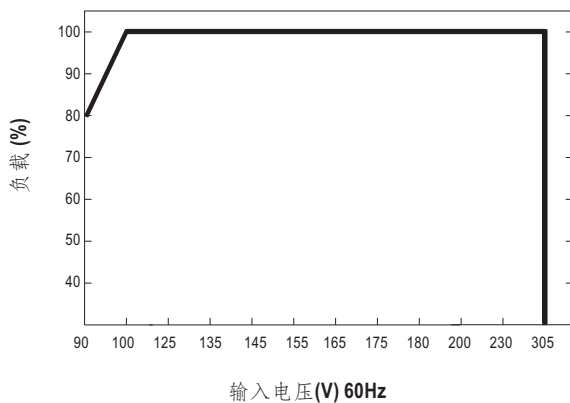

※ 低输入电压情况下需减额输出

### ■ 功率因素特性曲线

※ Tcase at 80°C

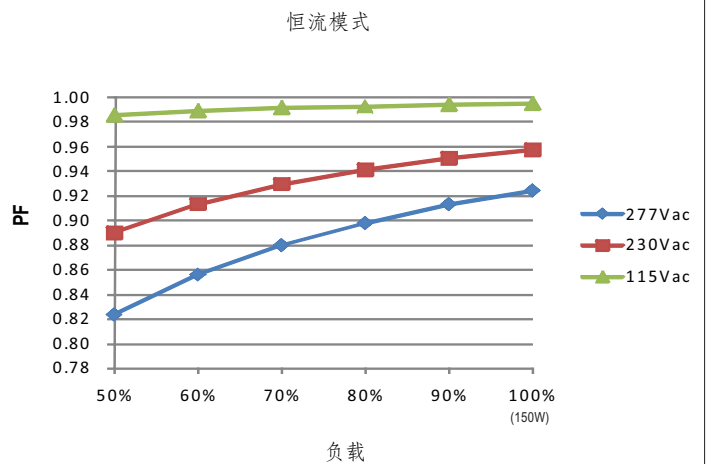

### ■ 总谐波失真特性曲线(THD)

※ 48V机型, Tcase at 80°C

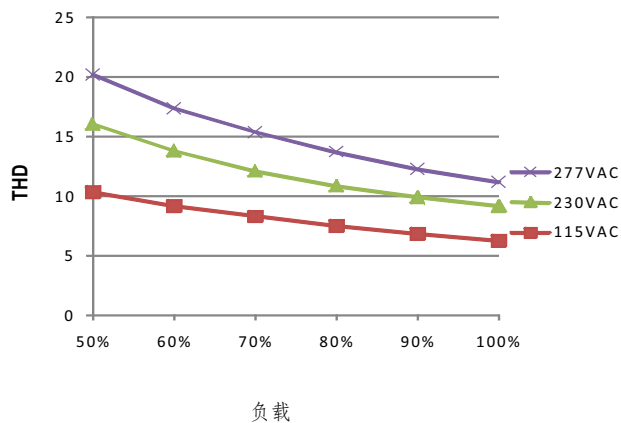

### ■ 效率 vs 负载

在实际应用中HLG-150H系列拥有高达94%的效率。

※ 48V机型, Tcase at 80°C

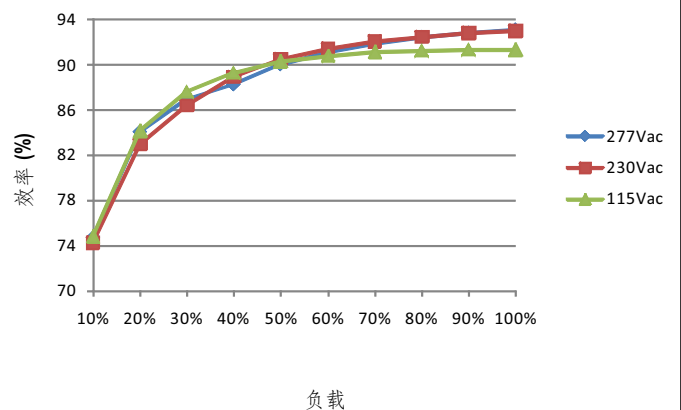

■ 寿命

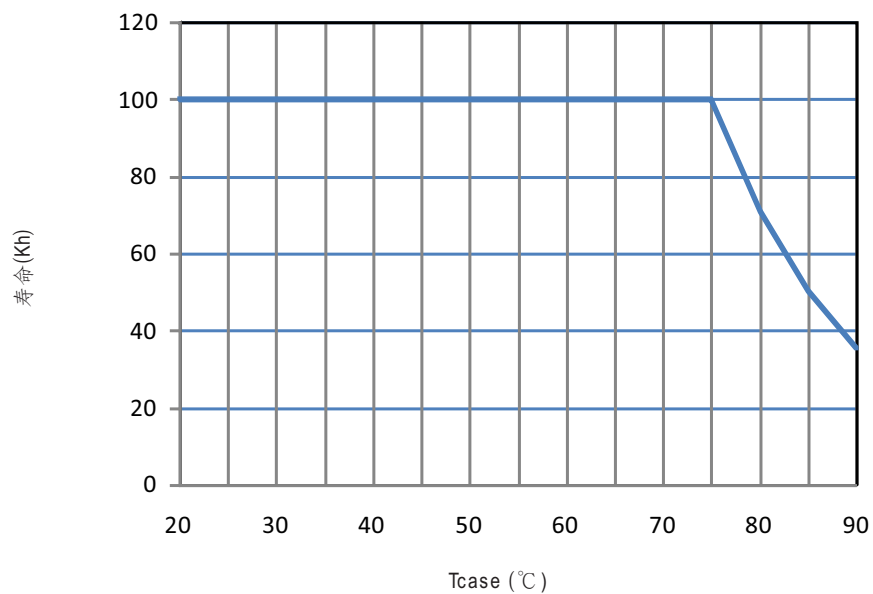

## ■ 机构尺寸

机壳型号: 954D 单位:mm 公差:±1

### ※Blank/D型

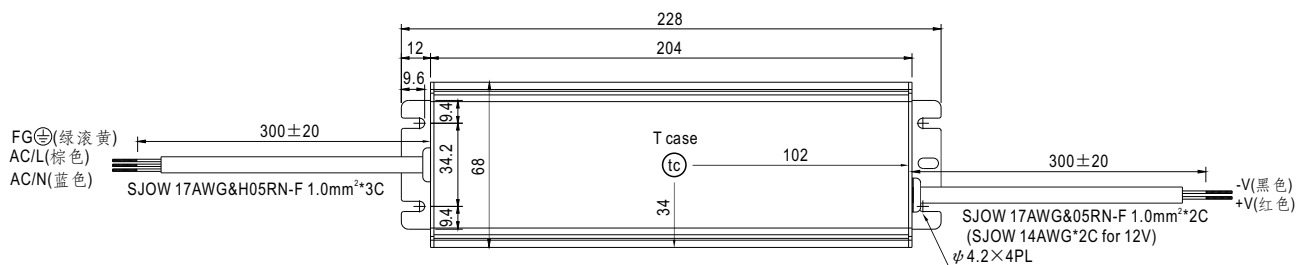

• (tc) : 机壳最大温度

### ※A型

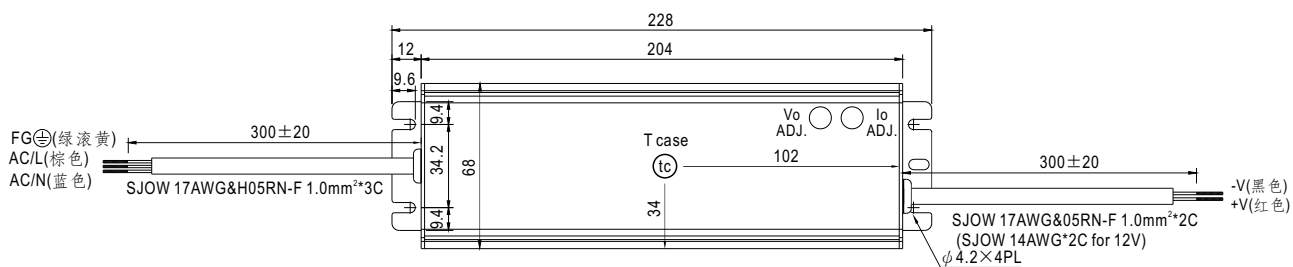

• (tc) : 机壳最大温度

※B型

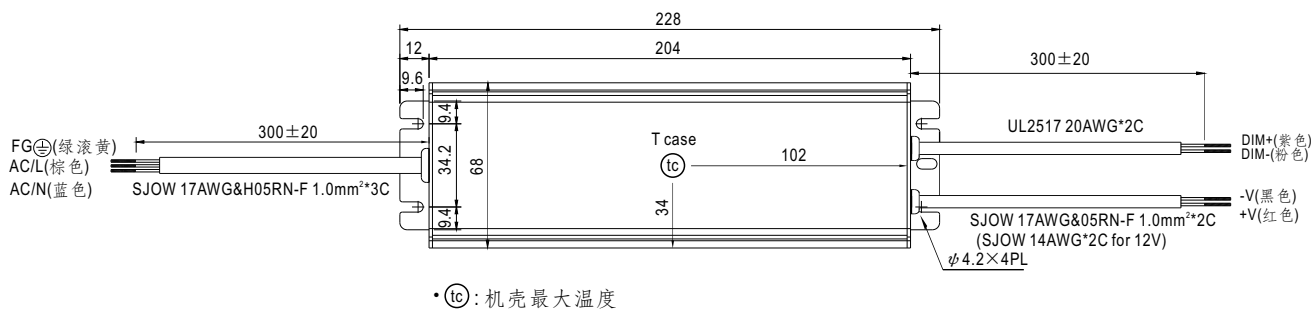

※AB型

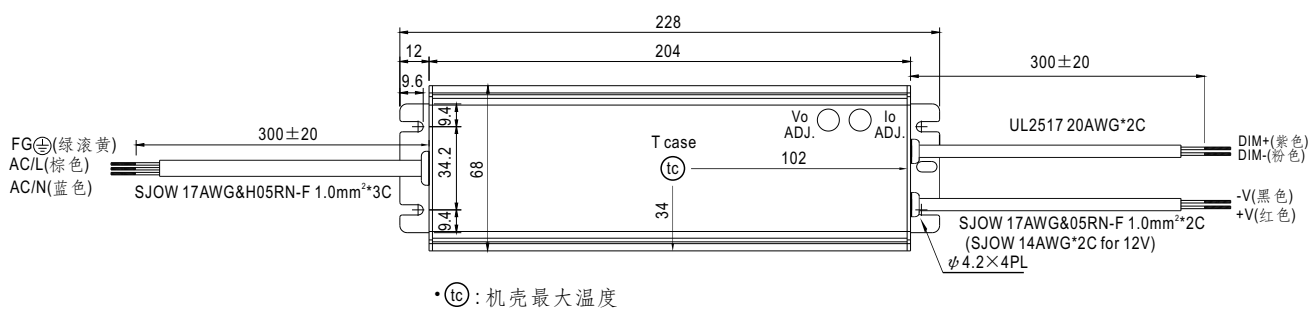

## ■ 防水接头

### ◎ 防水接头

防水接头可以组装在输出线上以适合在潮湿或室外环境下工作

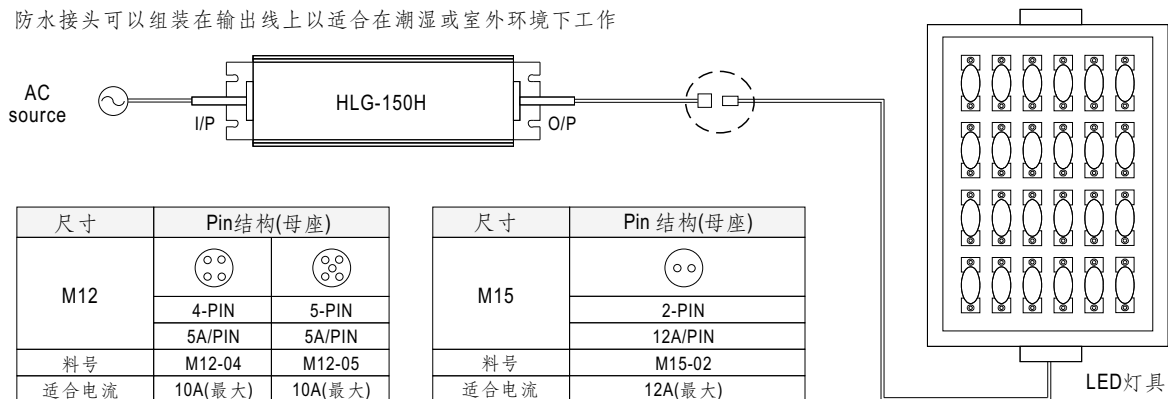

尺寸	Pin结构(母座)	
M12		
	4-PIN	5-PIN
	5A/PIN	5A/PIN
料号	M12-04	M12-05
适合电流	10A(最大)	10A(最大)

尺寸	Pin结构(母座)
M15	
	2-PIN
	12A/PIN
料号	M15-02
适合电流	12A(最大)

### ◎ 电缆接头

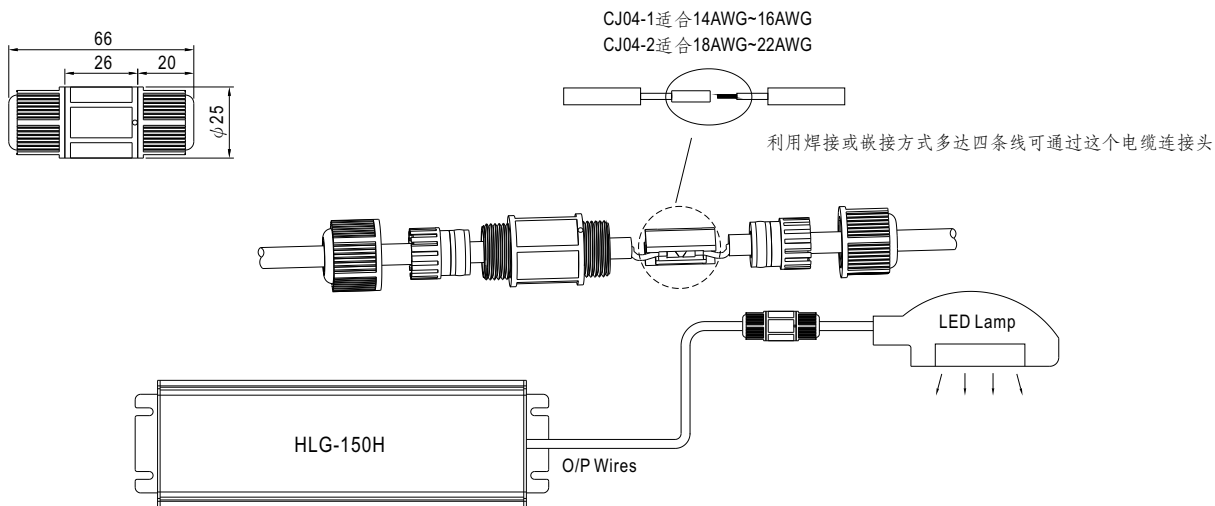

※ CJ04电缆接头客户可以单独订购自己安装  
明纬订购号: CJ04-1, CJ04-2.

### ※ 接线盒(可选)

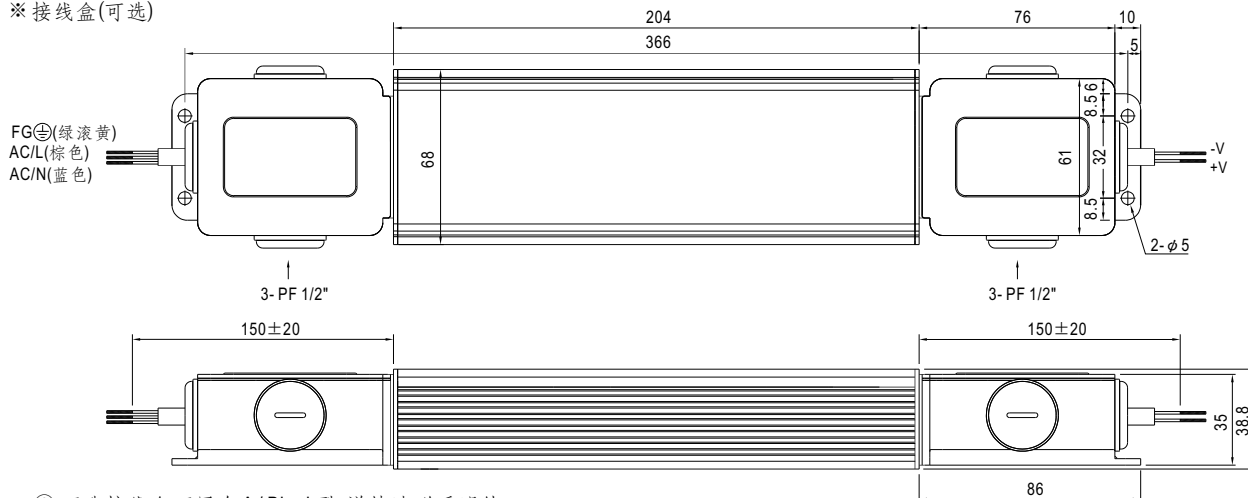

◎ 可选接线盒可用在 A/Blank型, 详情请联系明纬

## ■ 安装手册

请查阅: <http://www.meanwell.com/manual.html>