

电气规格

型号		XLG-50□-L-DA2	XLG-50□-H-DA2	
输出	额定电流 (默认)	700mA	1050mA	
	额定功率	50W	50W	
	恒流范围 备注2	60 ~ 142V	27 ~ 56V	
	全功率电流范围	350~700mA	900~1400mA	
	开路电压 (最大)	160V	60V	
	电流调整范围	(通过内置电位器调整)		
		300~700mA	500~1400mA	
	电流纹波	最大5.0% @ 额定电流		
	电流精度	±5%		
上升时间	500ms/230VAC, 1200ms/115VAC			
输入	电压范围 备注4	90 ~ 305VAC 127 ~ 431VDC (请参考"静态特性曲线")		
	频率范围	47 ~ 63Hz		
	功率因数	PF ≥ 0.97/115VAC, PF ≥ 0.95/230VAC, PF ≥ 0.92/277VAC @ 满载 (请参考"功率因素特性曲线")		
	总谐波失真	THD < 10% (@ 负载 ≥ 50%/115VAC, 230VAC; @ 负载 ≥ 75%/277VAC) (请参考"总谐波失真特性曲线")		
	效率(Typ.) 备注15	90%	89%	
	交流电流	0.57A / 115VAC 0.29A / 230VAC 0.24A / 277VAC		
	浪涌电流	冷启动50A(在50% I _{peak} 下测试 t _{width} =350μs)/230VAC; Per NEMA 410		
	16A断路器可配置同型号电源供应器之数量	于230VAC时, 可配置7台(B型断路器) / 12台(C型断路器)		
	漏电流	< 0.75mA / 277VAC		
	待机功耗	待机功耗 < 0.5W(调光关闭)(标准品)		
保护	短路保护	打嗝模式或恒流限制, 负载异常条件移除后可自动恢复		
	过温度保护	状态1: 减额至75%负载; 状态2: 减额至50%负载, 异常条件移除后可自动恢复		
	输入过压保护 备注7	320 ~ 370VAC(当输入电压超过保护电压时关断输出电压, 负载异常条件移除后可自动恢复) 能承受440Vac的输入电压应力长达48小时		
环境	工作温度	T _{case} = -40 ~ +85°C (请参考"输出负载vs温度")		
	最大外壳温度	T _{case} = +85°C		
	工作湿度	20 ~ 95% RH, 无冷凝		
	储存温度、湿度	-40 ~ +80°C		
	温度系数	±0.03%/°C (0 ~ 60°C)		
	耐振动	10 ~ 500Hz, 5G 12分钟/周期, X、Y、Z轴各72分钟		
安规和电磁兼容	安全规范	UL8750(type"HL"), CSA C22.2 No. 250.13-12; ENEC AS/NZS IEC BS EN/EN61347-1, BS EN/EN61347-2-13(EL) appendix J suitable for emergency installations(DC Input: 176-280Vdc) independent, AS/NZS BS EN/EN61347-2-13, BS EN/EN62384; IP67; IS 15885(Part2/Sec13)(仅 XLG-50L-DA2); GB/T19510.1, GB/T19510.213, EAC TP TC 004 认证通过		
	DALI 规范	符合IEC62386-101, 102, 207, 251, 设备类型6(DT6)		
	耐压	I/P-O/P: 3.75KVAC I/P-FG: 2.0KVAC O/P-FG: 1.5KVAC		
	绝缘阻抗	I/P-O/P, I/P-FG, O/P-FG: 100M Ohms / 500VDC / 25°C / 70% RH		
	电磁兼容发射	参数	标准	测试等级及注意
		Conducted	BS EN/EN55015(CISPR15), GB/T 17743	-----
		Radiated	BS EN/EN55015(CISPR15), GB/T 17743	-----
		Harmonic Current	BS EN/EN61000-3-2, GB17625.1	Class C @load ≥ 50%
		Voltage Flicker	BS EN/EN61000-3-3	-----
	电磁兼容抗扰度	参数	标准	测试等级及注意
ESD		BS EN/EN61000-4-2	Level 3, 8KV air ; Level 2, 4KV contact	
Radiated		BS EN/EN61000-4-3	Level 3	
EFT/Burst		BS EN/EN61000-4-4	Level 3	
Surge		BS EN/EN61000-4-5	4KV/Line-Line 6KV/Line-Earth	
Conducted		BS EN/EN61000-4-6	Level 3	
Magnetic Field		BS EN/EN61000-4-8	Level 4	
Voltage Dips and Interruptions		BS EN/EN61000-4-11	>95% dip 0.5 periods, 30% dip 25 periods, >95% interruptions 250 periods	
其它	MTBF	2352.4 K hrs min. Telcordia SR-332 (Bellcore) 207.3Khrs min. MIL-HDBK-217F (25°C)		
	尺寸	105*63*30mm (L*W*H)		
	包装	0.42Kg; 24pcs/ 11Kg/0.81CUFT		

备注

- 如未特别说明, 所有规格参数均在输入为230VAC、额定电流、25°C环境温度下进行量测。
- 请参考"LED模块驱动方式"。
- 误差: 包含启动误差, 线性调整率和负载调整率
- 低输入电压情况下需减额输出, 具体请参考静态特性曲线图。
- 启动时间是在冷机启动下测得, 频繁的开关机可能使启动时间增长。
- 根据IEC 62386-101 / 102 DALI 电源上电定时和中断法规, 启动时间需要使用时可以支持DALI开机功能的DALI控制器进行测试, 否则DA2型的启动时间将超过0.5秒。
- 输入过压保护仅限XLG-50-DA2 I系列, I系列无UL/CSA认证
- 电源被视为一个元件与终端设备结合使用, 因为EMC受整套装置的影响, 终端设备制造商需对整套装置重新进行EMC确认。
(在明纬网站https://www.meanwell.com/Upload/PDF/EMI_statement_cn.pdf)
- 当海拔高度超过2000米(6500英尺)时, 无风扇机型环境温度依每3.5°C/1000m比例下降, 有风扇机型环境温度依每5°C/1000m比例下降。
- 请参考明纬网站<http://www.meanwell.com>上的保固声明。
- 当本系列机型的外壳最高温度T_c低于75°C, 使用寿命大于50000小时。
- 来自美洲地区的产品可能没有CCC标志, 有关更多信息, 请联系您的明纬经销商。
- 对于任何应用说明和IP防尘防水功能安装注意事项, 请在设计安装前参阅我们的使用手册。
https://www.meanwell.com/Upload/PDF/LED_EN.pdf
- H机型: RCM是自愿申请, 非IC分类独立式LED电源装置, 不适用于住宅安装。
L机型: RCM来自愿性标示, 符合AS/NZS4471.1中所规范的IEC或AS/NZS标准。
- 印度机型的效率会降低1%。
- 这个LED电源只能在市电和LED电源之间加一个开关才能达到灯具最新EP法规要求。
- 本系列电源需符合Type HL应用则需考虑内置使用。

※ 产品免责声明: 详情请参阅<http://www.meanwell.com.cn/serviceDisclaimer.aspx>

■ 方框图

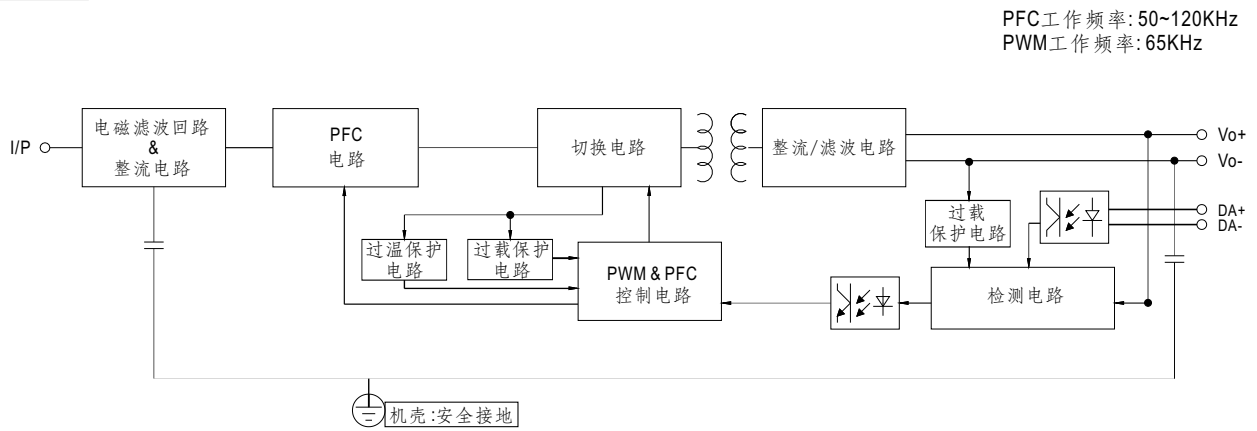

■ LED驱动方式

※I-V 工作范围

◎ XLG-50-H-DA2

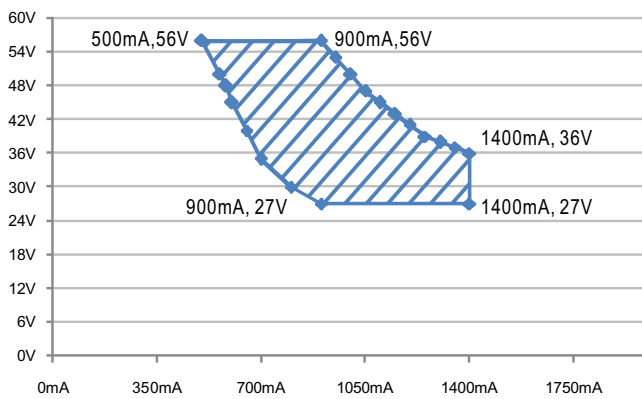

推荐工作区域

◎ XLG-50-L-DA2

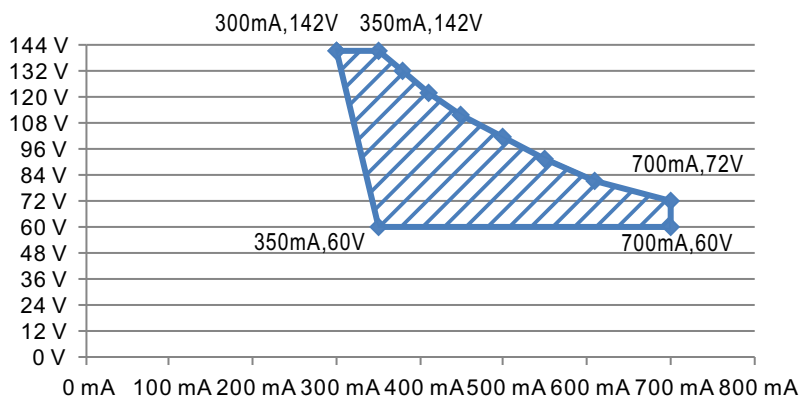

推荐工作区域

■ 调光操作

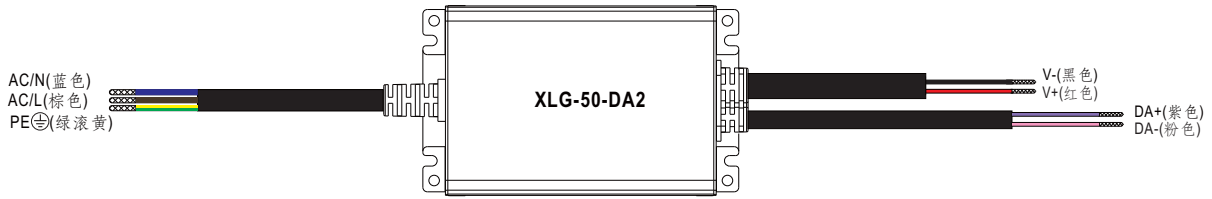

◎ DALI 接口

- 在DA+和DA-之间应用DALI信号。
- DALI协议提供16个组、64个地址。
- 最小输出电流占空比约为8%。

■ 输出负载vs温度

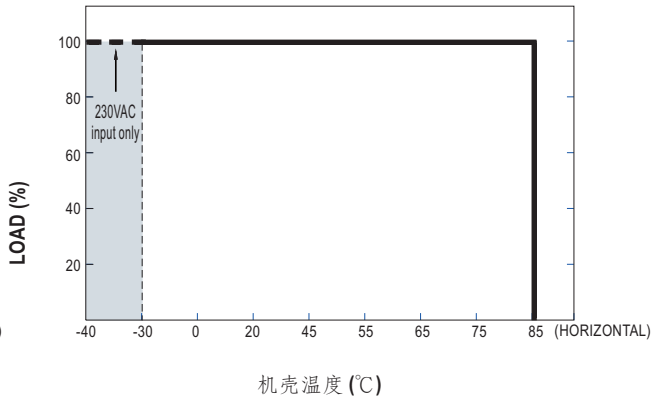
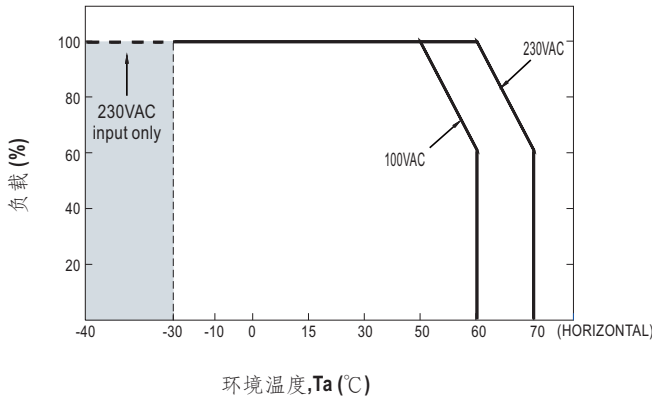

备注：1.在超高环境温度下，输出电流必须降额使用。
2.低于120VAC@-30°C 开机，5S内可能出现重启情况

■ 静态特性曲线

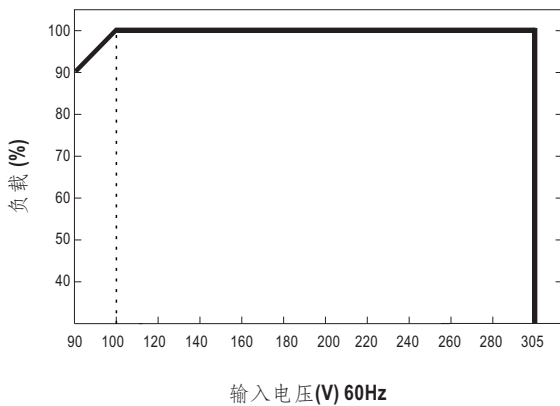

※ 低输入电压情况下需减额输出

■ 功率因素特性曲线

※ Tcase at 75°C

恒流模式

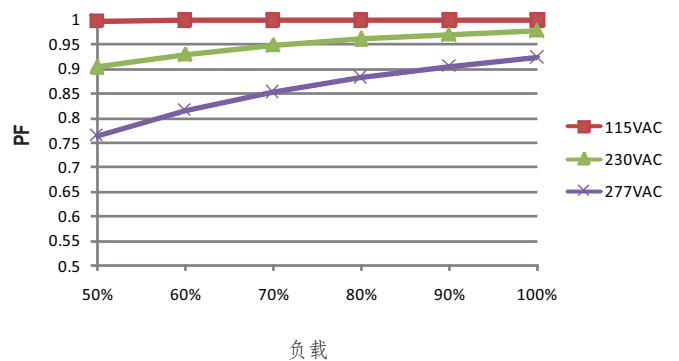

■ 总谐波失真特性曲线(THD)

※ XLG-50-H-DA2 Model, Tcase at 75°C

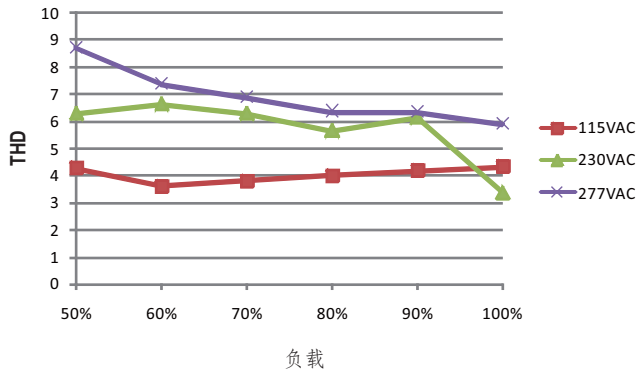

■ 效率vs 负载

在实际应用中XLG-50-DA2系列拥有高达89%的效率。

※ XLG-50-H-DA2 Model, Tcase at 75°C

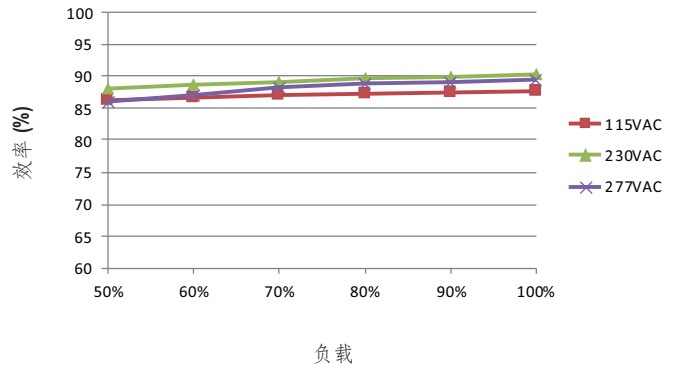

■ 寿命

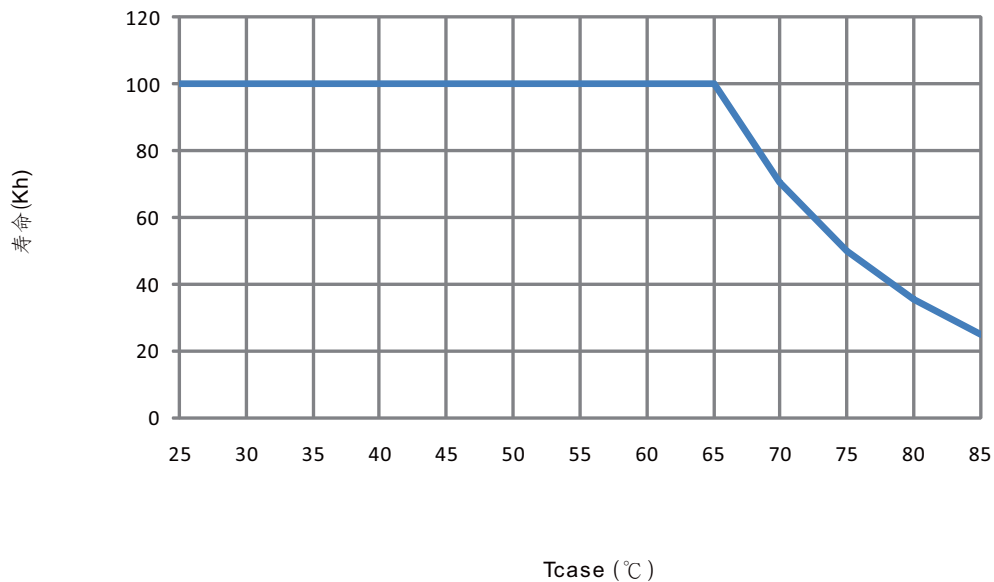

■ 机构尺寸

※ DA2型

机壳型号: 268A 单位:mm 公差:±1

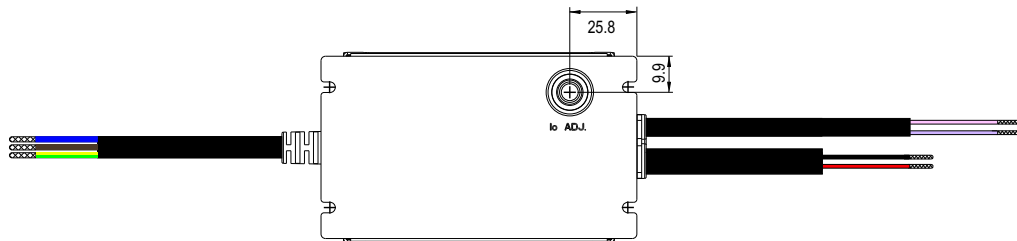
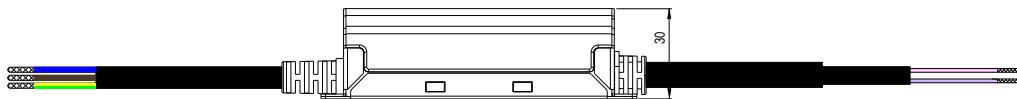
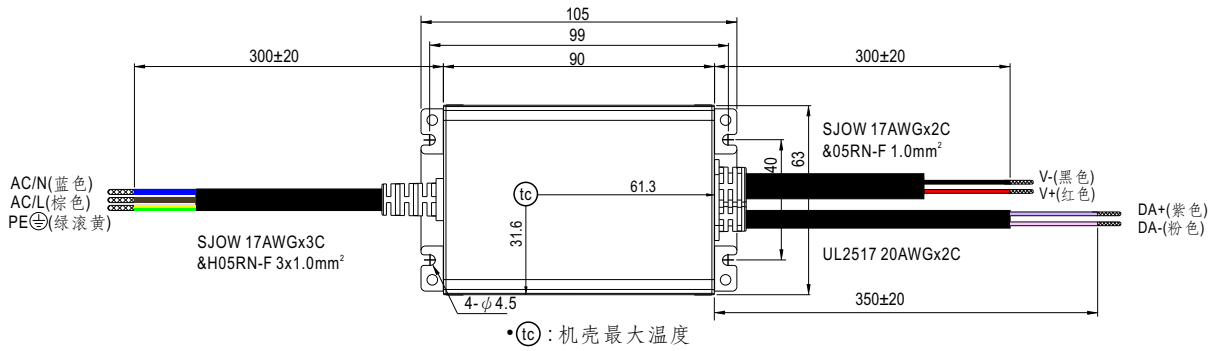

■ 推荐安装方式

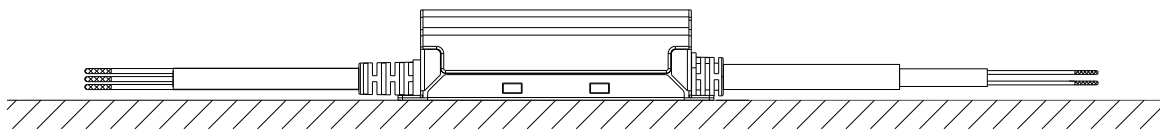

■ 安装手册

请查阅: <http://www.meanwell.com/manual.html>